



**Kinderkraft**

Discover the world together



Watch manual

**VIDEO!**



[youtube.com/kinderkraftofficial](https://youtube.com/kinderkraftofficial)



[kinderkraft.com](https://kinderkraft.com)

# NESTE UP

SRB Kolevka za bebe

SRB UPUTSTVO ZA UPOTREBU



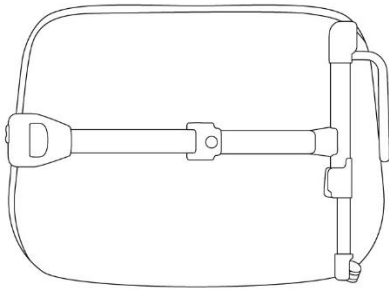

A

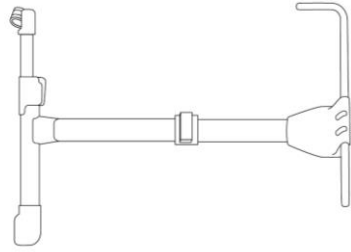

B

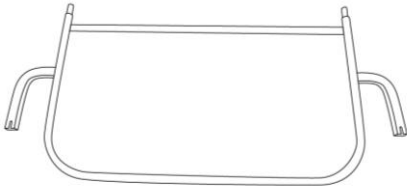

C



D



E

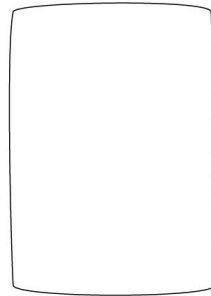

F

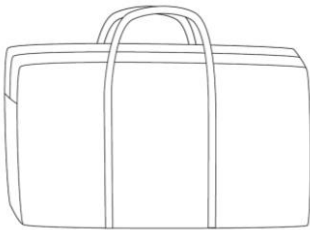

G



H

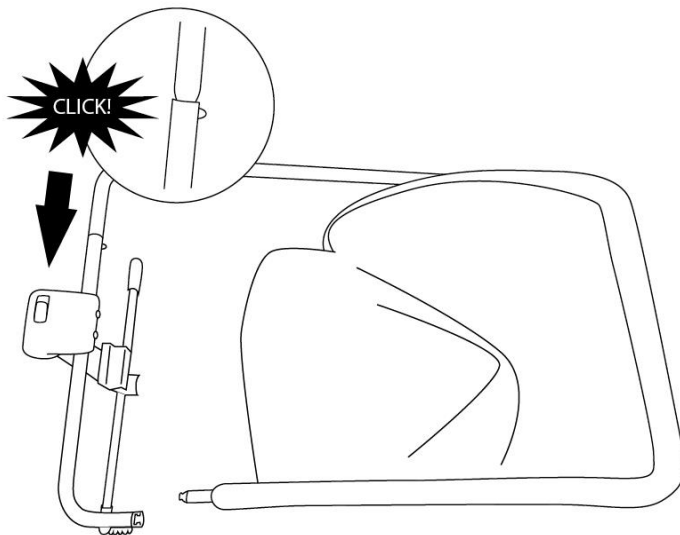

1

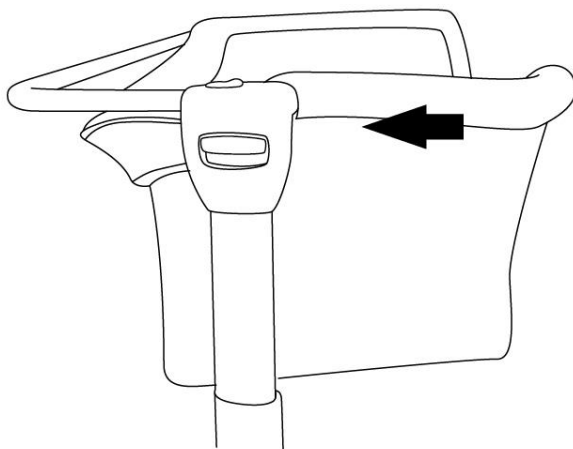

2

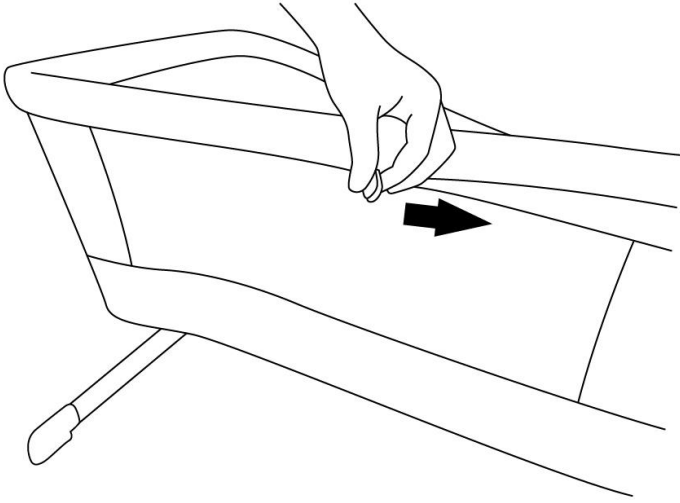

3a

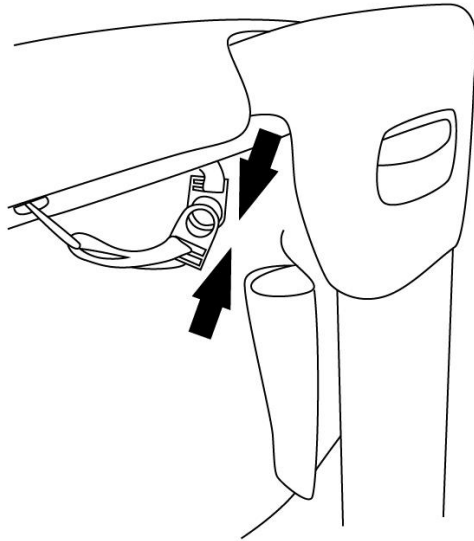

3b

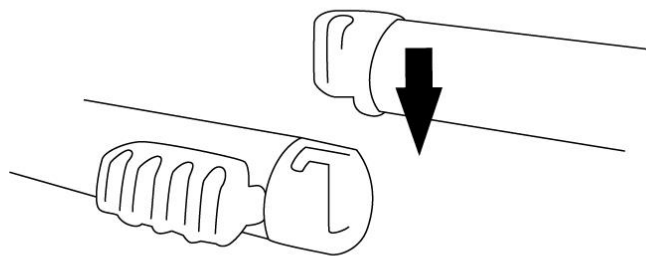

4

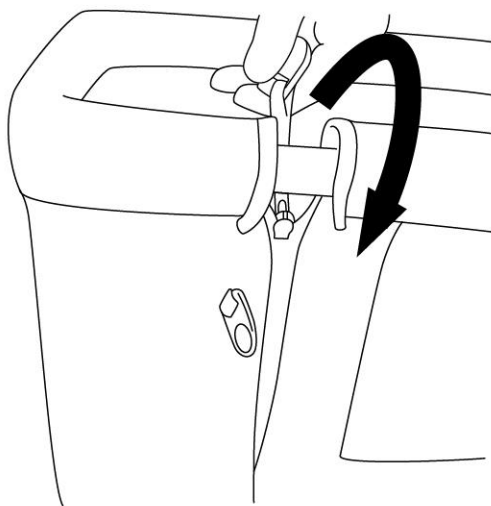

5

6

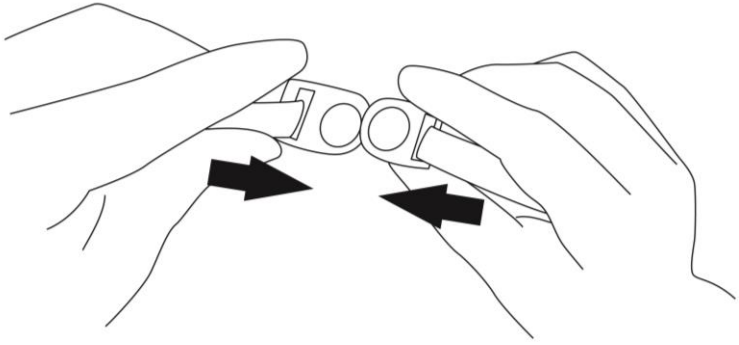

6

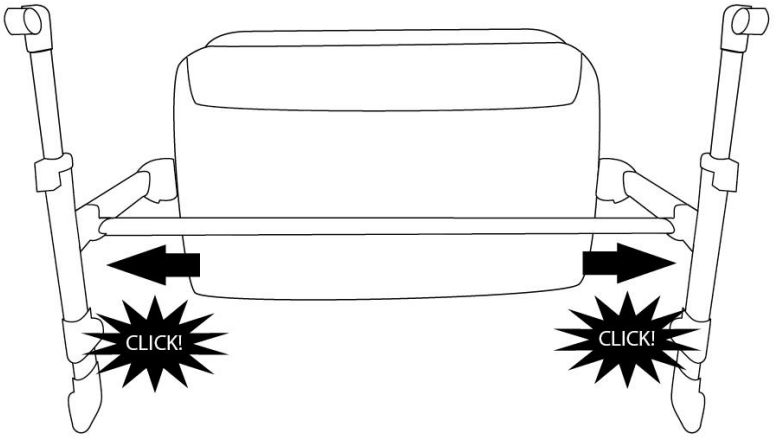

7

7

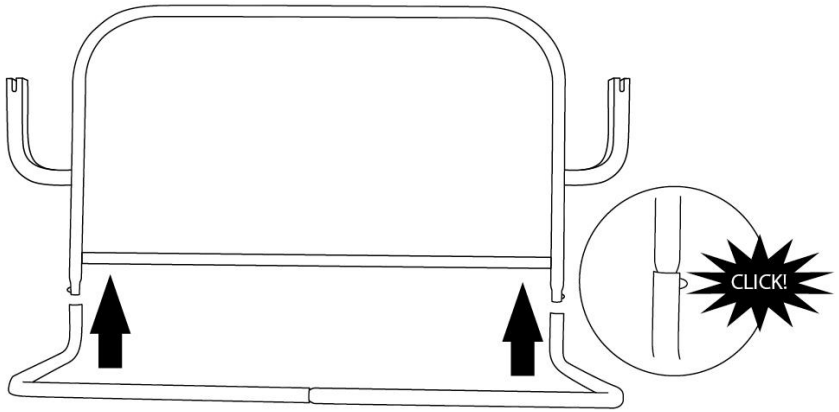

8

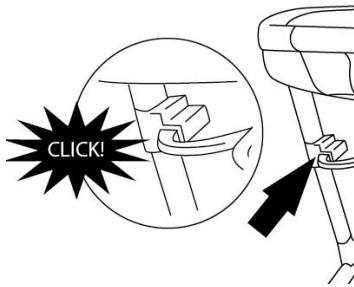

9



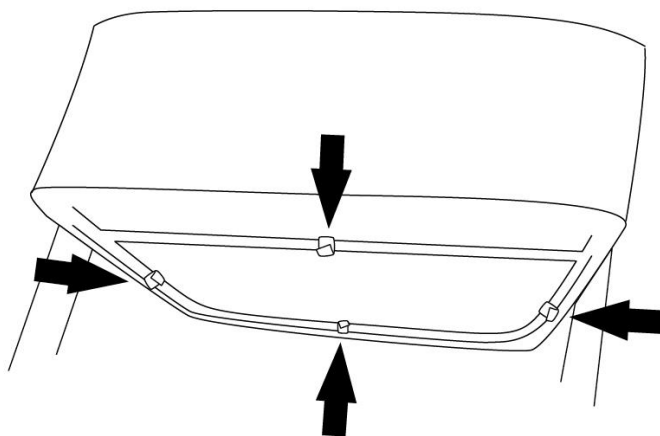

10

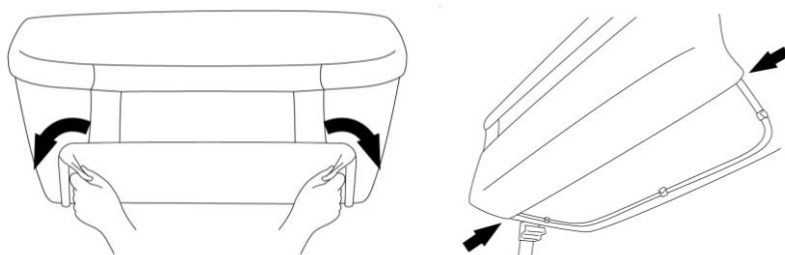

11

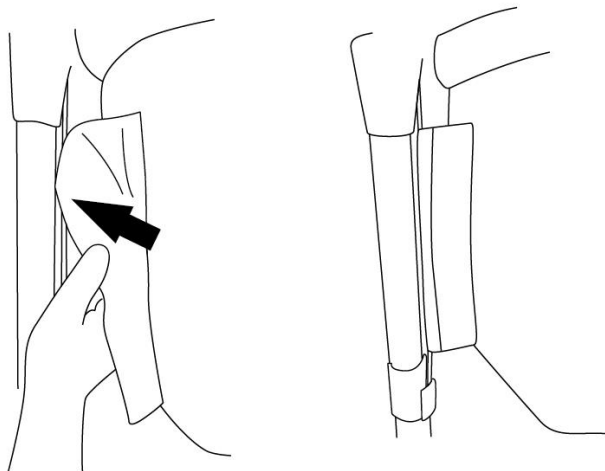

12

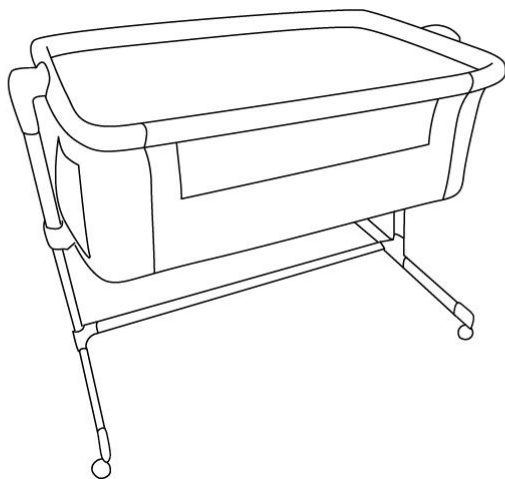

13

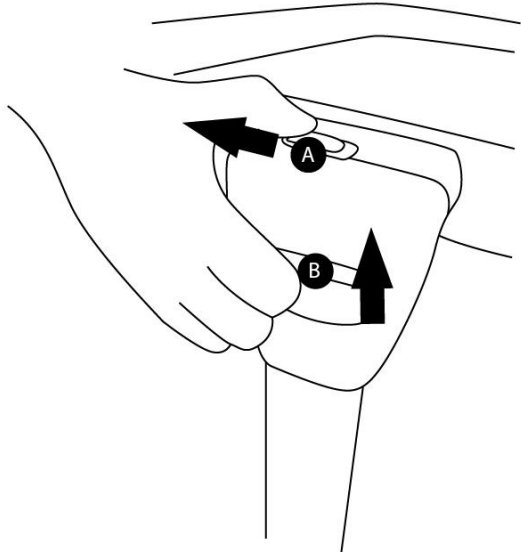

14

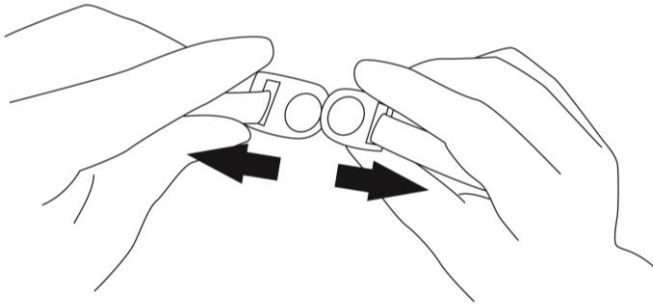

15

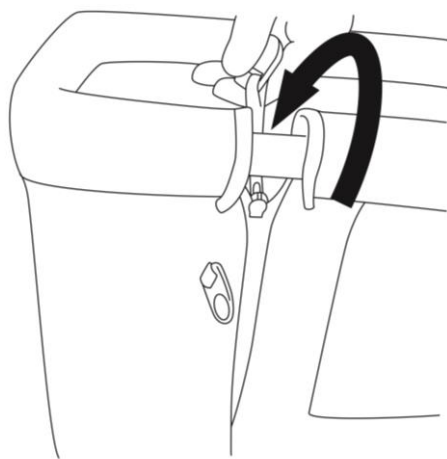

16

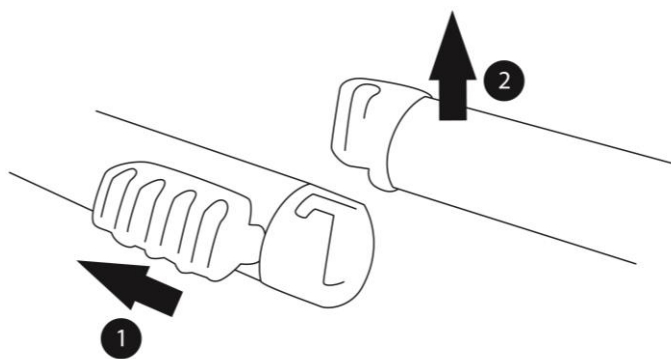

17

12

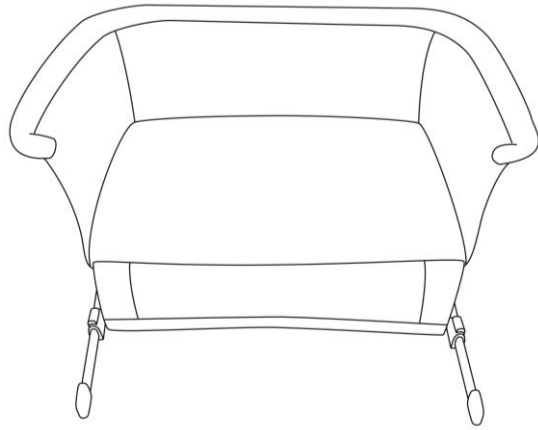

18

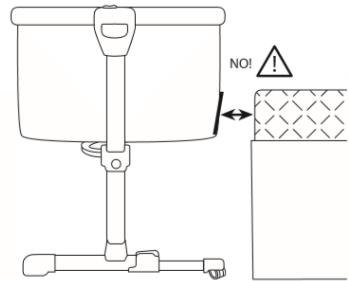
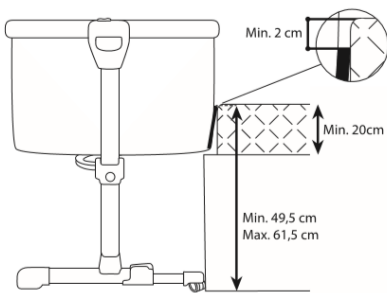
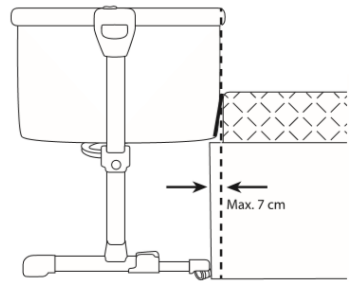
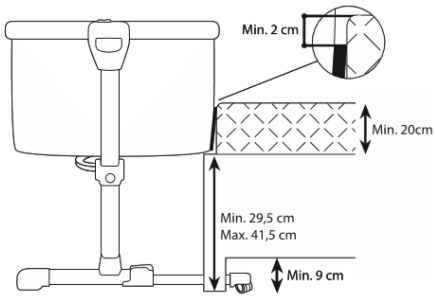

19

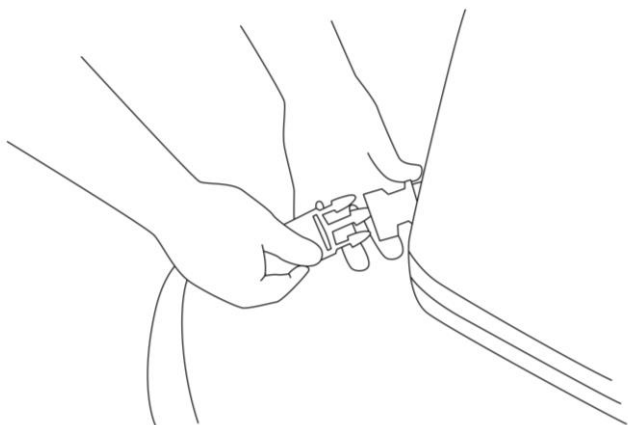

20

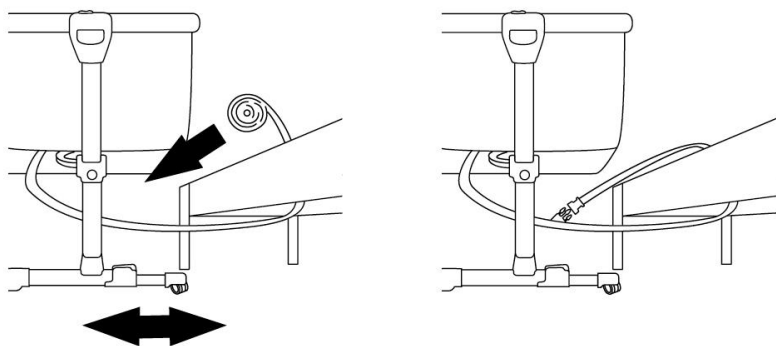

21

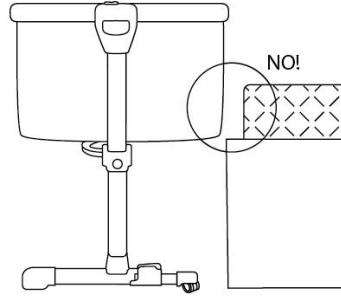
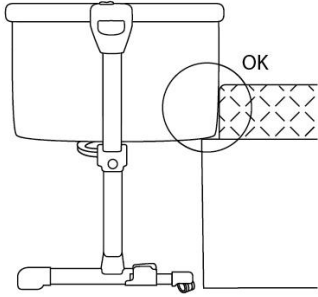

22

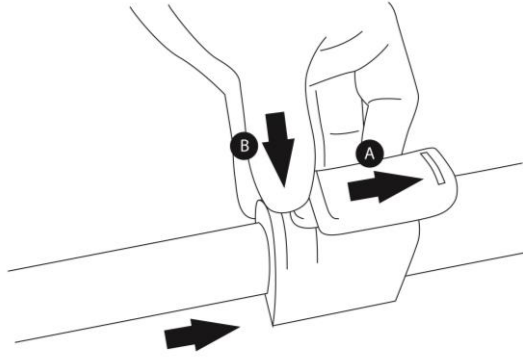

23

15

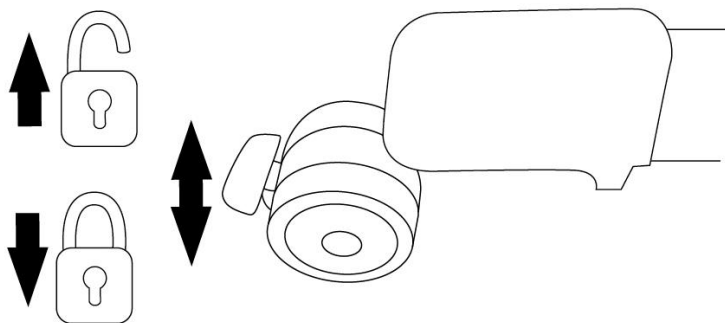

Rys. 24



## Poštovani potrošači!

Hvala Vam na kupovini Kinderkraft proizvoda.

Mi uvek brinemo o bezbednosti i kvalitetu, garantujući da kupovinom naših proizvoda dobijate najbolji mogući komfor.

# VAŽNO JE DA SAČUVATE OVO UPUTSTVO ZA BUDUĆU UPOTREBU!

## NAPOMENE O BEZBEDNOSTI I ODRŽAVANJU! UPOZORENJE!

Ne koristite ovaj proizvod bez da ste prethodno pročitali uputstva za upotrebu.

- Prestanite da koristite proizvod čim dete može da sedi ili klekne ili se povuče.
- Postavljanje dodatnih predmeta u proizvod može dovesti do gušenja.
- Ne stavljajte proizvod blizu drugog proizvoda koji može predstavljati opasnost od gušenja ili davljenja, npr. žice, žice za zavesu / zavesu itd.
- Ne koristite više od jednog duška u proizvodu.
- Proizvod treba postaviti na ravan pod.
- Maloj deci se ne sme dozvoliti da se igraju bez nadzora u blizini krevetića.
- Kolevku treba zaključiti u fiksnom položaju kada dete ostane bez nadzora.
- Sve montažne delove uvek treba pravilno zategnuti.
- Treba voditi računa da nijedan šraf ne olabavi, jer bi dete moglo zaglaviti delove tela ili odeće (npr. žice, ogrlice, trake za bebe-lutke itd.), što bi predstavljalo rizik od davljenja.
- Imajte na umu rizik od paljenja cigareta, otvorene vatre i drugih izvora jake toplote, kao što su električni požari, požari na gasu itd. U neposrednoj blizini krevetića
- Kolevka: dozvoljeni maksimalni nagib - 2 nivoa.
- NE koristite krevetić ako neki delovi nedostaju, oštećeni su ili slomljeni. Kontaktirajte 4Kraft Sp. po potrebi za zamenu delova i uputstva. NE zamenjujte delove.
- Koristite samo dušek koji se prodaje sa ovom krevetićem, nemojte dodavati drugi dušek na ovaj, opasnosti od gušenja.
- Za režim noćnog spavanja potrebna je traka (H). NEMOJTE koristiti krevet za spavanje ako neki delovi nedostaju, oštećeni su ili slomljeni.
- Visina od poda kreveta odrasle osobe za koju je pripojena noćni kolevka može se naći na slici 19.

- Informacije o vrstama kreveta za odrasle za koje je noćni krevet pogodan mogu se naći na slici 19.
- Korisnik ne sme koristiti drugi sistem za pričvršćivanje.
- Noćni pragovi nikada se ne smeju koristiti u nagnutom položaju
- Da bi se sprečilo gušenje, noćni krevet mora biti pravilno pričvršćen za krevet odrasle osobe pomoću sistema za pričvršćivanje.
- Nikada nesme biti praznina između donje strane kreveta za spavanje i duška za krevet za odrasle.
- Proverite nepropusnost sistema za pričvršćivanje pre svake upotrebe povlačenjem noćnog kreveta u pravcu dalje od kreveta za odrasle.
- Ako postoji razmak između kreveta za spavanje i kreveta za odrasle, NE koristite proizvod.
- Praznine ne treba popunjavati jastucima, čebadima ili drugim predmetima.
- OPASNOST! - Uvek potpuno podignite bočnu stranu kada niste pričvršćeni za krevet odrasle osobe
- Da biste izbegli da detetov vrat zakači za gornju šinu sa strane koji se nalazi pored kreveta za odrasle, gornja šina ne sme biti viša od duška za krevet za odrasle.
- Da biste izbegli rizik da se vaše dete zadavi, sistem vezivanja za krevet za odrasle uvek treba držati dalje od kreveta i van njega.

### 1. Lista delova kolevke za bebe - strana 3

A	Ram / okvir kolevke	E	Prečka
B	Bočni okvir	F	Dušek
C	Srednji nosač kreveta	G	Torba za nošenje
D	Bočni nosač dna kreveta	H	Pojasevi za pričvršćivanje

### 2. Montaža kreveta:

Pripremite odgovarajuću površinu kako ne biste oštetili proizvod tokom ugradnje. Gurnite bočni okvir (B) u glavni okvir (A) dok ne začujete karakterističan klik (slika 1). Gurnite navlaku na otvorene delove bočnog okvira (slika 2). Stavite materijal na cev glavnog okvira i pričvrstite patentni zatvarač (slika 3a). OPREZ! Ne zaboravite zaštititi patentni zatvarač od otkopčavanja (slika 3b). Spojite cev bočne stranice sa gornjim delom okvira (slika 4) i pričvrstite je bravom na oba kraja (slika 5). OPREZ! Ne zaboravite da zaštitite bravu od odvezivanja (slika 6). Postavite krevetić na stranu suprotnu od padne strane. Gurnite prečku (E) u noge i uverite se da su zasuni sa obe strane osigurani (slika 7). Vratite krevetić u uspravan položaj. Pričvrstite središnji nosač (C) na bočni nosač (D). Reze su pravilno pričvršćene samo ako ste začuli karakterističan klik (slika 8). Povežite rezultujuću strukturu sa nogama tako što ćete je klizati sa obe strane dok se ne fiksira (slika 9). Pričvrstite čičak trake oko nosača na dnu (slika 10). Slobodni kraj poklopca omotajte oko bočnog

nosača i pričvrstite ga čičak trakama na dno kreveta (slika 11). Pričvrstite čičak trake oko nosača na bočnim stranama kreveta (slika 12). Umetnite dušek u krevetić. Sastavljeni proizvod prikazan je na sl. 13.

### 3. Podešavanje visine:

Dečiji krevetić je prilagodljiv na 5 različitih visina. Da biste prilagodili željenu visinu, držite krevetić nogom, pomerite dugme A bočno pritiskajući dugme B i podesite okvir kreveta na željenu visinu (sl. 14)

### 4. Noćni krevet:

Da biste povezali krevetić sa roditeljskim krevetom, uklonite sigurnosne uređaje na bravama (slika 15). Otključajte patentne zatvarače sa obe strane (slika 16). Pomerite ručicu i izvucite cev bočne stranice (slika 17). Ponovite sa druge strane. Uklonite bočnu ploču kreveta (slika 18) i izvucite cev iz nje. Visinu krevetića prilagodite krevetu roditelja (slika 19). Pričvrstite kopču kaiševa za pričvršćivanje na krevetić (slika 20). Provucite kaiševe kroz čitav krevet ili samo kroz bočnu prečku (slika 21) i podesite tako da je krevetić dobro pričvršćen za roditeljski krevet (slika 22). Gurnite delove kaiša (H) ispod kreveta. Da biste krevetić priveli što bliže osnovi roditeljskog kreveta, pomerite dugme A bočno (slika 23) i istovremeno pritisnite dugme B. Pomerite noge na željenu udaljenost. PAŽNJA! Uverite se da su kaiševi pravilno podešeni i da je krevetić uz dušek roditeljskog kreveta (slika 22).

### 5. Zaključavanje točkova:

Dečiji krevetić ima 2 točka koji omogućavaju pomeranje dečijeg kreveta i spajanje sa krevetom roditelja. Da biste zaključali točkove, pritisnite taster za zaključavanje nadole. Da biste otključali, pomerite dugme nagore (slika 24).

### 6. Održavanje i čišćenje

Ram- očistiti čistom i vlažnom krpom.

	Prati maksimalno na 30°C, ručno pranje		Ne prati. Čistiti vlažnom krpom I blagim sapunom.
	Ne izbeljivati		Ne peglati
	Ne sušiti u mašini za sušenje		Ne čistiti hemijski

Nemojte presavijati ili skladištiti proizvod kada je mokar i nikada ga ne čuvajte u vlažnim uslovima, jer to može dovesti do rasta plesni.



**Kinderkraft**

**MANUFACTURER**

4Kraft Sp. z o.o.  
ul. Tatrzańska 1/5  
60-413 Poznań